



РУКОВОДСТВО ПО ЭКСПЛУАТАЦИИ И
УСТАНОВКЕ

ВОЗДУХОГРЕЙНЫЕ
МОДЕЛИ 10 КВт.

“ТЕХНОЛОГИЯ OASYS (Оптимальные воздушные
системы)”



Внимательно ознакомьтесь с инструкциями до установки оборудования и ввода в эксплуатацию. Руководство по эксплуатации является неотъемлемой частью оборудования.

СОДЕРЖАНИЕ

1	ОБЩИЕ ПОЛОЖЕНИЯ	4
2	ТОПЛИВО.....	4
3	РЕКОМЕНДАЦИИ ПО БЕЗОПАСНОСТИ.....	4
4	ТЕХНИЧЕСКИЕ ХАРАКТЕРИСТИКИ.....	6
5	ПРАВИЛА УСТАНОВКИ.....	6
5.1	Меры по безопасности.....	7
5.2	Защита уплотнителя.....	7
5.3	Дымоход	8
5.4	Колпак на дымоход	10
5.5	подключение к дымоходу / подача воздуха (воздухозаборник).....	10
5.6	Внешний воздухозаборник.....	12
6	ВВОД В ЭКСПЛУАТАЦИЮ.....	12
7	РАБОЧИЙ РЕЖИМ	13
8	ТЕХНИЧЕСКОЕ ОБСЛУЖИВАНИЕ И УХОД	13
8.1	Очистка горелки	13
8.2	Использование скребков.....	13
8.3	Очистка зольной камеры	13
8.4	Соединения двери зольной камеры и горелки.....	13
8.5	Очистка воздухопроводов.....	13
8.6	Очистка стекла.....	14
8.7	Внешняя очистка.....	14
8.8	Сезонные перерывы в работе.....	14
9	РАБОТА ДИСПЛЕЯ	15
9.1	Общие сведения о дисплее	15
9.2	Функции кнопок дисплея	16
9.3	Общие сведения о пульте управления	17
9.4	Опции меню	17
9.4.1	Меню пользователя	18
9.4.2	Меню 1.....	18
9.4.3	Меню 2. Настройка часов.....	18
9.4.4	Меню 3. Настройка программы	19
9.4.5	Меню 4. Выбор языка	27
9.4.6	Меню 5. Режим ожидания	27
9.4.7	Меню 6- Звуковой режим.....	27
9.4.8	Меню 7. Начальная загрузка топлива	27
9.4.9	Меню 8- Текущий режим печи	28
9.5	Режим пользователя	29
9.5.1	Включение печи	29
9.5.2	Печь в режиме работы	30
9.5.3	Изменение заданной температуры воздуха.....	30
9.5.4	Температура воздуха достигает уровня, заданного пользователем.....	31
9.5.5	Очистка горелки	31

9.5.6	Выключение печи	32
9.5.7	Печь выключена	32
9.5.8	Повторное включение печи	32
9.6	Что делать, если ...?	33
9.6.1	Пеллеты не разжигаются	33
9.6.2	Отключение электричества	33
9.7	Сигнализация	33
9.7.1	Сигнал тревоги датчика температуры дыма	33
9.7.2	Тревога превышение температуры дыма	34
9.7.3	Сигнал тревоги ошибка розжига	34
9.7.4	Тревога выключения в режиме работы	34
9.7.5	Тревога вентилятора вытяжки (поломка)	34
10	МЕРЫ ПО УСТРАНЕНИЮ СИГНАЛОВ ТРЕВОГИ	35

1 ОБЩИЕ ПОЛОЖЕНИЯ

Установку печи следует осуществить в соответствии с местными стандартами, включая стандарты, касающиеся местных или европейских норм.

Все комплектующие печей, производимых нашей компанией, подвергаются строгому контролю качества с целью предотвращения возможных несчастных случаев. Техническому персоналу во время работы с оборудованием рекомендуется уделять особое внимание электрическим соединениям, голым кабелям, которые ни в коем случае не следует извлекать из соединительной коробки, избегая опасных контактов.

Установка оборудования должна производиться специалистами, которые должны в письменном виде подтвердить свое согласие на проведение работ, взяв на себя полную ответственность за установку и должное функционирование печей. В случае несоблюдения данных мер предосторожности Grupo Calefacción S.L. снимает с себя всю ответственность.

Также производитель не несет ответственности за ущерб, причиненный третьим лицам в связи с неправильной установкой или некорректным использованием оборудования.

В целях обеспечения правильной работы оборудования, все комплектующие должны заменяться только оригинальными деталями и с помощью обученного персонала.

Техническое обслуживание должно производиться специалистом как минимум один раз в год.

В целях безопасности следует соблюдать следующие правила:

- Не трогать печь влажными частями тела и если вы стоите босиком.
- Дверца камеры сгорания должна быть закрыта в режиме работы печи.
- Запрещается замена устройства безопасности или настройки оборудования без разрешения производителя.
- Избегать прямого контакта с деталями оборудования, которые нагреваются во время работы.

2 ТОПЛИВО

!!!ВНИМАНИЕ!!!

ИСПОЛЬЗОВАНИЕ ГРАНУЛ НИЗКОГО КАЧЕСТВА ИЛИ КАКОГО-ЛИБО ДРУГОГО ТОПЛИВА НАНОСИТ ВРЕД ОБОРУДОВАНИЮ И МОЖЕТ СОКРАТИТЬ ГАРАНТИЙНЫЙ СРОК, А ТАКЖЕ ОСВОБОЖДАЕТ ПРОИЗВОДИТЕЛЯ ОТ ВСЯКОЙ ОТВЕТСТВЕННОСТИ.

Используемые гранулы должны соответствовать следующим нормам:

- Ö-Norm M 7135
- ★ DIN plus 51731
- ★ UNI CEN/TS 14961

Grupo Calefacción рекомендует использовать пеллеты диаметром 6 мм и не длиннее, чем 3,5 см.

• ХРАНЕНИЕ ГРАНУЛ

Для обеспечения бесперебойного розжига и горения гранулы рекомендуется хранить в сухом месте.

• ЗАГРУЗКА ГРАНУЛ

Чтобы загрузить гранулы в печь, откройте крышку топливного резервуара, находящуюся в верхней части, засыпьте пеллеты

3 УСТРОЙСТВА БЕЗОПАСНОСТИ

ОШИБКА РОЗЖИГА

Если во время розжига не появляется пламя, на дисплее отобразится ошибка "NO ACC". Если Вы снова попытаетесь включить печь, на дисплее отобразится "ATTE", что означает «пождидите». Данная функция служит напоминанием, что, прежде чем начинать розжиг, нужно убедиться, что горелка чистая.

ПОЛОМКА ВЕНТИЛЯТОРА, РАСПРЕДЕЛЯЮЩЕГО ГОРЯЧИЙ ВОЗДУХ

В случае, если вентилятор по какой-либо причине не работает, печь автоматически прекращает работу, чтобы избежать перегрева.

• ПОЛОМКА ВЫТЯЖКИ

Если перестает работать вытяжка, электронная плата автоматически блокирует подачу гранул.

□ НЕИСПРАВНОСТЬ ДВИГАТЕЛЯ ЗАГРУЗКИ ПЕЛЛЕТОВ

В случае остановки редукторного двигателя печь продолжает работу (только вытяжка) до тех пор, пока температура дыма не снизится до минимальной.

- ВРЕМЕННОЕ ЭЛЕКТРИЧЕСКОЕ ЗАМЫКАНИЕ

После непродолжительного отсутствия тока оборудование включается автоматически. Когда нет электричества, в течение 3-5 минут из печи в помещении может выходить небольшое количество дыма. ЭТО НЕ ПРЕДСТАВЛЯЕТ НИКАКОЙ ОПАСНОСТИ. Вopop рекомендует по возможности соединять воздуховод первичного воздуха с внешней частью дома/помещения, чтобы печь не допускала попадание дыма после сбоя питания сети.

- ЗАЩИТА ОТ ПЕРЕПАДОВ ЭЛЕКТРИЧЕСТВА

В задней части печи расположен предохранитель, защищающий ее от резких перепадов электричества. (4A 250V Плавкий предохранитель). (Изображение 1).

□ ЗАЩИТА ОТ ВЫХОДА ДЫМА

При резком перепаде давления в камере сгорания (открытие дверцы, поломка двигателя вытяжки...) электрический прессостат блокирует работу печи. Печь переходит в режим тревоги. (Изображение 2).

- ЗАЩИТА ОТ ПЕРЕГРЕВА В ТОПЛИВНОМ РЕЗЕРВУАРЕ (80° C)

В случае превышения температуры в топливном резервуаре работа печи блокируется. Повторное включение производится вручную и должно быть выполнено квалифицированным специалистом. (Изображение 3).

Восстановление предохранителя безопасности покрывается гарантией только в том случае, если специалист технического центра предъявляет бракованную деталь.

- ДАТЧИК ВОЗДУШНОГО ПОТОКА (технология Oasys)

Датчик воздушного потока (изображение 4), расположенный в воздуховоде первичного воздуха, чувствителен к движению воздуха, участвующего в процессе горения, и отводу газов. В случае недостаточного поступления воздуха (в следствие неправильного отвода или поступления) датчик посылает сигнал блокировки.

ТЕХНОЛОГИЯ OASYS (Оптимальные Воздушные Системы) обеспечивает постоянную и эффективную, автоматически регулирует процесс горения с учетом особенностей установки (общая протяженность труб, изгибы, диаметр и т. Д.) и с учетом условий окружающей среды (ветер, влажность, атмосферное давление и т.д.). При установке оборудования специалист должен занести в сервисное меню высоту над уровнем моря того места, где будет установлена печь.



Изображение 1



Изображение 2



Изображение 3



Изображение 4

4 ТЕХНИЧЕСКИЕ ХАРАКТЕРИСТИКИ

Модели	Celina	Amanda	Princesa	Dama	Leticia	Reyna	Reyna-C	Dalia
Характеристики								
Вес (кг.)	137	143	142	122	129	132	146	130
высота (мм)	1117	1117	1060	1060	1060	1060	1060	1092
Ширина (мм)	519	579	823	530	530	627	607	539
Глубина (мм)	580	580	568	520	520	540	548	613
Диаметр воздухоотводной трубы (мм)	80	80	80	80	80	80	80	80
Диаметр трубы подачи воздуха (мм)	40	40	40	40	40	40	40	40
Макс. отапливаемый объем (м3)	237	237	237	237	237	237	237	237
КПД номинальной мощности	87	87	87	87	87	87	87	87
КПД минимальной мощности	90	90	90	90	90	90	90	90
Макс. общая тепловая мощность (кВт.)	10,5	10,5	10,5	10,5	10,5	10,5	10,5	10,5
Макс. полезная тепловая мощность (кВт)	9,5	9,5	9,5	9,5	9,5	9,5	9,5	9,5
Мин. Полезная тепловая мощность (кВт)	4,5	4,5	4,5	4,5	4,5	4,5	4,5	4,5
Мин. Расход топлива кг/час	0,9	0,9	0,9	0,9	0,9	0,9	0,9	0,9
Макс. Расход топлива кг/час	2,1	2,1	2,1	2,1	2,1	2,1	2,1	2,1
Вместимость топливного бака (кг.)	21	21	21	21	21	21	21	21
Макс/мин время автономн. работы (ч)	23/10	23/10	23/10	23/10	23/10	23/10	23/10	23/10
Рекомендуемый выход при максимальной полезной мощн. (Па)	~ 12	~ 12	~ 12	~ 12	~ 12	~ 12	~ 12	~ 12
Рекомендуемый выход при минимальной полезной мощн. (Па)	~ 10	~ 10	~ 10	~ 10	~ 10	~ 10	~ 10	~ 10
Расхода электроэнергии (В)	150-200	150-200	150-200	150-200	150-200	150-200	150-200	150-200
Расход электроэнергии в режиме работы (В)	300	300	300	300	300	300	300	300
Чугунные внутренние детали	Да	Да	Да	Да	Да	Да	Да	Да
Автоматический розжиг	Да	Да	Да	Да	Да	Да	Да	Да
Термостат топливной безопасности	Да	Да	Да	Да	Да	Да	Да	Да
Пульт управления	Да	Да	Да	Да	Да	Да	Да	Да
Устройство программирования на нед.	Да	Да	Да	Да	Да	Да	Да	Да

5 ПРАВИЛА УСТАНОВКИ

От правильности установки печи будет зависеть ее работа и безопасность, поэтому установку рекомендуется произвести с помощью квалифицированного специалиста. Если печь будет установлена неправильно, это может привести к серьезному ущербу.

До установки следует руководствоваться следующим:

- Убедиться в том, что поверхность/пол в помещении сможет выдержать вес оборудования. Сделать изоляцию, если поверхность/пол выполнены из легко воспламеняемого материала (дерево и т.д.) или из какого-либо материала, чувствительного к температуре.
- Убедиться в наличии системы вентиляции в помещении, где будет установлена печь.
- Не следует устанавливать печь в помещении с коллективными вентиляционными каналами, в помещении, где находится купол с вытяжкой или без вытяжки, газовый воздухогрейный котел типа В, тепловой насос или любое другое оборудование, чья одновременная работа с печью может привести к снижению давления в помещении.
- Убедиться в соответствии дымохода и труб, к которым подсоединяется печь, ее характеристикам.

- В Обеспечить каждую печь отдельным дымоходом. Не использовать один дымоход для нескольких печей.

В целях гарантировать правильность подключения и настройку необходимого потока воздуха рекомендуется воспользоваться услугами специалиста по чистке дымоходов.

5.1 Меры безопасности

Существуют определенные риски при подключении печи, которые нужно учесть, приняв следующие меры безопасности:

- Держите любые воспламеняющиеся или чувствительные к высокой температуре предметы (мебель, занавески, одежда и т.д.) на безопасном расстоянии (мин. 1,5 м)
- Печь должна быть установлена только на поверхности из огнеупорного материала.
- Не помещайте печь вблизи стен, покрытых каким-либо легко воспламеняемым материалом.
- Ни в коем случае не заменяйте оригинальный зольник.
- Установите датчик угарного газа (СО) в помещении, где будет находиться печь.

Твердые отходы сгорания (зола) должны собираться в герметичный контейнер из огнеупорного материала.

Печь не следует включать, если в помещении пахнет клеем, бензином и т.д. Легко воспламеняемые материалы и предметы следует держать вдали от оборудования.

¡¡ОСТОРОЖНО!! Нельзя трогать печь и стеклянное просмотровое окно камеры сгорания, которые сильно нагреваются. При возгорании в печи или дымоходе нужно выполнить следующие действия:

- Закреть дверцу камеры сгорания.
- Перекрыть поступление воздуха.
- Погасить огонь с помощью углекислотного огнетушителя
- Немедленно обратиться в пожарную службу.

¡¡¡НЕ ТУШИТЬ ОГОНЬ ВОДОЙ!!!

5.2 Защита уплотнительных шнуров

С учетом тепловыделения печи, особое внимание нужно уделять защите уплотнительных шнуров: при установке дымохода нужно учесть, что они близко расположены ко внешним поверхностям печи, а также ко стеклянной дверце. В любом случае уплотнительные шнуры из воспламеняемого материала не должны подвергаться температуре выше 65° С.

Ниже приводятся возможные решения:

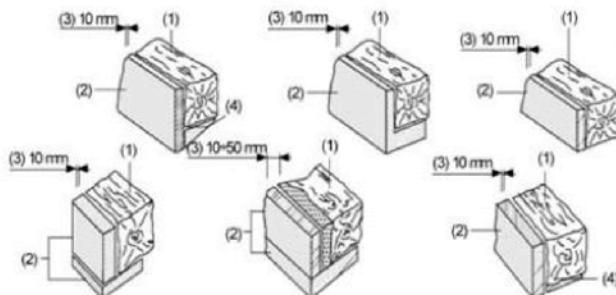

D-1

- Viga;
- огнеупорный изоляционный материал;
- выемка
- металлическая защита

ПРЕДОСТЕРЕЖЕНИЕ:

Производитель снимает с себя всю ответственность за работу печи, если ее установка не была выполнена в соответствии с данными рекомендациями, а также в том случае, если были использованы дополнительные неподходящие материалы.

5.3 Дымоход

Дымоход является одной из важнейших составных частей для работы печи. Его основные функции:

- ▣ обеспечивать безопасный вывод дыма и газов из помещения.
- ▣ обеспечивать горение в печи

Дымоход должен быть без дефектов и регулярно подвергаться чистке, чтобы сохранить его в хорошем состоянии. (Большинство претензий по работе печи оказывается связано с плохой тягой дымохода).

Дымоход должен отвечать следующим требованиям:

- ▣ внутренняя часть должна иметь цилиндрическую форму.
- ▣ на всей протяженности труб дымохода должна присутствовать термоизоляция во избежание конденсации влаги из отводимых газов, в том числе при внешнем варианте установки дымохода.
- ▣ сечение внутренней части должно быть постоянным. Дымоход должен проектироваться вертикально. Допускается отклонение от вертикали на угол не более 45° .
- ▣ ранее использованные трубы должны быть прочищены.
- ▣ устанавливать дымоход строго в соответствии с техническими параметрами справочника по установке.

Оптимальная тяга должна составлять 10-14 Па. Низкая тяга приведет к плохому горению, а оно, в свою очередь, к излишнему количеству и утечке углекислого газа, а также увеличению температуры, что может повредить детали печи.

Большая тяга приведет к слишком быстрому розжигу.

Нельзя использовать асбест, оцинкованную сталь, шероховатые и пористые материалы, которые могут нанести урон работе оборудования. Ниже приводятся возможные варианты решений.

D-5

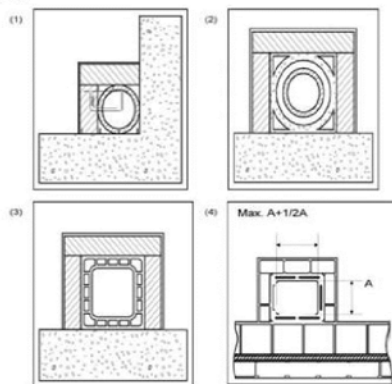

(1) Дымоход из стали марки AISI 316 с двойными стенками с изоляцией, позволяющей отводить газы температурой до 400°C . Эффективность 100%.

(2) Традиционный глиняный дымоход квадратного сечения. Эффективность 80%.

(3) Дымоход из огнеупорного материала с двойными стенками с изоляцией и облицовкой из облегченного бетона. Эффективность 100%.

(4) Нельзя устанавливать дымоход с прямоугольным сечением, т.к. в нем образуются завихрения, препятствующие нормальной тяге. Средняя эффективность 40%.

К каждой печи нужно подсоединить отдельный дымоход. Нельзя подсоединять несколько печей к одному дымоходу. См. Рис. D3 и D4. Минимальное сечение должно быть 4 дм^2 (к примеру, $20 \times 20 \text{ см}$) для изделий, чей диаметр трубы меньше 200 мм, или $6,25 \text{ дм}^2$ (например, $25 \times 25 \text{ см}$) для изделий, чей диаметр трубы больше 200 мм.

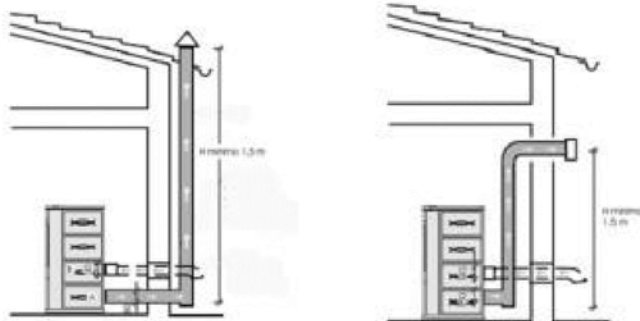

200 мм.



D-3

Можно

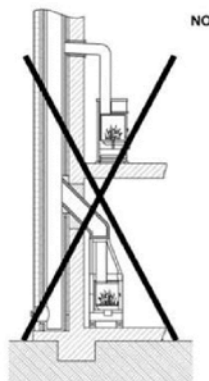

D-4

Нельзя

Слишком большое сечение может представлять слишком большой объем для нагрева; для решения данной проблемы рекомендуется установить в дымоходе обсадную трубу по всей его высоте.

Слишком маленькое сечение ослабит тягу.

Обязательно должна присутствовать изоляция от горючих и неогнеупорных материалов, это может быть изоляция с помощью воздушных зазоров. Запрещается помещать внутри труб дымохода трубы других установок или воздухоотводные каналы. Запрещается делать в дымоходе отверстия для подсоединения каких-либо приборов или оборудования.

См. DP2, DP3 и DP4.

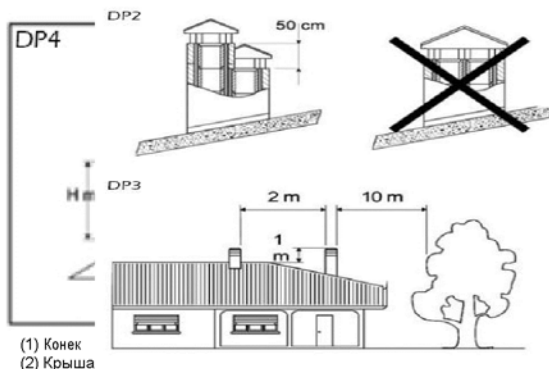

5.4 Колпак

Тяга также зависит от того, насколько требованиям соответствует колпак дымовой трубы. Поэтому если колпак кустарного производства, выходное отверстие даже должно быть в два раза больше, чем внутреннее сечение дымовой трубы. Колпак должен располагаться выше крыши, и это обеспечит отвод газов в ветреную погоду (см. рис. DP7)

Колпак на дымоход должен соответствовать следующим требованиям:

- ▣ внутреннее сечение должно совпадать с внутренним сечением дымохода;
- ▣ сечение выходного отверстия должно быть в два раза больше, чем внутреннее сечение дымохода;
- ▣ колпак должен не допускать попадание в дымоход дождя, снега и других посторонних веществ/предметов;
- ▣ иметь легкодоступную для тех. обслуживания и чистки конструкцию.

5.5 Подключение к дымоходу/ Подача воздуха (воздухозаборник)

Подключение к дымоходу должно осуществляться с помощью жестких труб из нержавеющей стали или алюминированной стали.

Нельзя использовать гибкие металлические трубы или трубы из асбестоцемента, поскольку, не обладая стойкостью к механическим воздействиям, они могут повлиять на безопасность и привести к утечке газов.

Верхушка должна быть подсоединена к дымоходу герметично, она может иметь максимальный угол наклона 45°, чтобы на начальном этапе розжига не образовывался конденсат и/или чрезмерное количество копоти.

Избегайте замедления вывода отработанных газов.

Если соединительная труба не приварена к дымоходу, это может вызвать неисправности в работе печи. Внутренний диаметр соединительной трубы должен соответствовать диаметру внешней трубы дымохода. Такими техническими характеристиками обладают трубы, соответствующие стандарту DIN 1298. Разрезание в дымоходе должно быть от 10 до 14 Па.

Измерять разрежение следует только в режиме работы печи (номинальный тепловой КПД). Когда разрежение превышает 15 Па, его необходимо снизить, установив дополнительный регулятор тяги.

ВАЖНО:

металлические трубы обязательно должны быть с изоляцией из соответствующих материалов (облицовка из изоляционного волокна), в целях избежать повреждений внутренней отделки. Если печь

подсоединяется к использованному ранее дымоходу, нужно отсечь верхнюю внутреннюю часть, проложив металлический лист (с заранее сделанными отверстиями) или какой-либо другой негорючий материал, резистентный к высокой температуре.

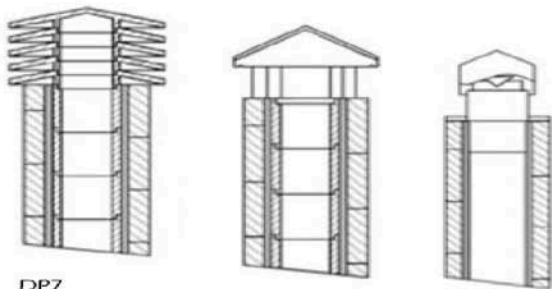

Промышленная модульная верхушка дымохода превосходно справляется с задачей вытяжки отходящих газов и дыма.

Бытовая верхушка дымохода. Сечение трубы должно быть как минимум в два раза (лучше в 2,5 раза) больше внутреннего сечения дымохода.

Верхушка для дымохода из стали с внутренним отводящим конусом.

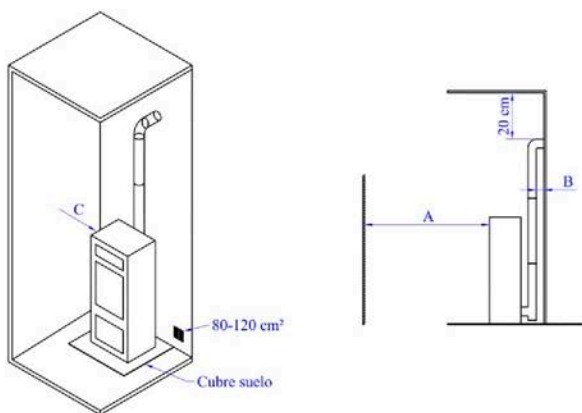

Напольное покрытие

См. схему	Легко Воспламеняемые предметы	Не горючие предметы
A	1500	800
B	1500	150
C	1500	400

5.6 Внешний воздухозаборник

Чтобы печь не давала сбоев в работе, нужно обеспечить необходимый поток воздуха для горения. Дополнительные отверстия в стенах должны обеспечить постоянную циркуляцию воздуха даже при закрытых дверях и окнах.

- ▣ воздухозаборник должен быть расположен так, чтобы не засориться.
- воздухозаборник должен быть снабжен решеткой.
- Минимальная площадь поверхности должна быть не менее 100 см².
- Если планируется, что воздух будет поступать из смежных помещений, не следует размещать воздухозаборник в гараже, кухне, туалете, котельной.

В печи предусмотрено расположение воздухозаборника в задней части (диаметр 40 мм). Важно, чтобы он не засорялся и находился на рекомендуемом расстоянии от стен и предметов.

Выход воздухозаборника наружу рекомендуется, но не обязателен. Соединительная труба не обязательно должна быть выполнена из металла, это может быть любой другой материал (пластик, алюминий, полиэтилен и т. д.). Однако, стоит учесть, что воздух, который будет циркулировать по этой трубе, будет иметь температуру внешней среды.

6 ВВОД В ЭКСПЛУАТАЦИЮ

Розжиг печи происходит автоматически, не следует класть в камеру сгорания какие-либо предметы или материалы.

Во время запуска пламя может не появиться. Если это произойдет, печь автоматически переходит в режим тревоги. Это происходит по той причине, что требуется некоторое время, чтобы устройство, подающее топливо, заполнилось. Повторно включите печь и дождитесь появления пламени.

Не допускается использование жидких веществ, к примеру, спирта, бензина, киросина и т.п. На неисправности, связанные с их использованием, гарантия не распространяется.

- Печь может включаться и выключаться в течение дня, а также работать в активном режиме или не работать вообще в зависимости от времени года;
- новое оборудование следует протестировать в разных режимах, чтобы все материалы и краски подверглись воздействию.
- ▣ при запуске можно будет заметить выброс газов и характерный запах металла, подвергшегося термическому воздействию, а также запах краски. Хотя во время производства краска обжигается при 80°C в течение нескольких минут, для закрепления ее на металлической поверхности рекомендуется несколько раз на некоторое время установить температуру 200°C.

При запуске оборудования рекомендуется выполнить следующие действия:

1. Убедиться, что в помещении, где будет установлена печь, хорошая циркуляция воздуха.
2. Во время первого включения не перегружать камеру сгорания и оставить печь работать на 6-10 часов подряд, затем повторить не менее 4-5 раз.
3. Во время нескольких первых включений не помещать на оборудование никакие предметы, особенно на части, покрытые лаком. Во время нагрева не трогать лакированные поверхности печи.
4. После тестирования оборудованием следует пользоваться подобно двигателю автомобиля – т.е. избегать перенагрева.

7 РАБОЧИЙ РЕЖИМ

Тяга влияет на интенсивность горения и, следовательно, на КПД. Хорошая тяга требует регулировки воздуха, подаваемого на горение, а плохая – еще более точной регулировки воздуха, подаваемого на горение.

Чтобы оценить интенсивность горения, посмотрите, прозрачен ли дым, выходящий из трубы. Белый дым говорит о том, что тяга не отрегулирована как следует или что высока влажность используемых гранул. Если дым серый или черный, это свидетельствует от том, что процесс горения не завершается и необходимо подать больше воздуха на вторичное горение.

8 ТЕХНИЧЕСКОЕ ОБСЛУЖИВАНИЕ И УХОД

Работы по техническому обслуживанию гарантируют, что оборудование будет работать должным образом в течение продолжительного времени. Невыполнение таких работ влияет на безопасность оборудования.

8.1 Чистка горелки

Чистку горелки нужно производить ежедневно.

- Извлеките горелку из печи и прочистите отверстия с помощью кочерги, которая входит в поставку.
- Используйте пылесос для удаления золы из горелки.
- используйте пылесос для удаления золы из выемки горелки.

8.2 Использование скребков

Чистка дымовой камеры позволяет достичь постоянного теплового КПД в течение длительного времени. Чистить камеру нужно как минимум раз в день. Достаточно несколько раз пройтись скребками (они находятся в верхней части печи) снизу вверх и в обратном направлении.

8.3 Чистка зольника

Зольный ящик следует чистить по мере необходимости. Печь не должна включаться без зольного ящика.

8.4 Соединения двери зольной камеры и горелки

Соединения гарантируют герметичность печи и, следовательно, хорошую работу.

Их нужно периодически проверять и, в случае износа или повреждений, немедленно заменять.

Эти работы могут быть выполнены только специалистом.

Для должной работы печи специалист должен проводить техническое обслуживание не реже, чем один раз в год.

Если поврежден кабель питания, специалист из сервисной службы или другой специалист должен его заменить, во избежание ненужных рисков.

8.5 Чистка дымохода

При правильной эксплуатации печь не повреждается. При сжигании пеллетов образуются смолы и другие продукты пиролиза, которые при попадании в них влаги образуют креозот (сажа). Чрезмерное количество сажи может сказаться на работе дымохода и даже самой печи.

Чистку следует проводить только при выключенной печи и остывшем дымоходе. Чистку должен проводить специалист, который проверит работу дымохода (рекомендуется отмечать дату каждой чистки и тех. осмотра).

8.6 Чистка стекла

ВАЖНО:

Чистка стекла

Чистка стекла должна производиться только при выключенной и полностью охлажденной печи, чтобы избежать взрыва стекла. Для чистки подходят как специальные материалы, так и простая бумага (газетная), слегка увлажненная и присыпанная золой.

ТРЕСНУТЫЕ СТЕКЛА: будучи выполненными из стеклокерамики, стекла выдерживают температуру до 750° С, но они не должны подвергаться тепловым ударам. Стекло может треснуть только при механическом воздействии (при ударе, при резком закрытии дверцы и т.д.), поэтому его замена не покрывается гарантией.

8.7 Внешняя чистка

Не рекомендуется чистить поверхность печи, используя воду или абразивные средства, т.к. они могут повредить оборудование. Используйте специальную метелку или слегка увлажненный кусок ткани..

8.8 Сезонные перерывы в работе

После чистки оборудования от золы и других продуктов сгорания необходимо закрыть все двери. Чистку дымохода рекомендуется проводить не реже, чем один раз в год, постоянно проверяя состояние прокладок – в случае износа или повреждений они могут препятствовать надлежащей работе печи. ИХ необходимо заменять. Если оборудование установлено в помещении с большой влажностью, положите в печь какой-либо абсорбент. Чтобы вид оборудования не менялся в течение длительного времени, внутренние детали можно смазывать вазелином.

Не реже, чем раз в год, следует чистить зольник, расположенный в нижней части печи.

Через каждые 1200 часов работы оборудование автоматически напоминает о необходимости проведения работ по очистке. Для этого нужно обратиться к тех. специалисту. Это не сигнал тревоги, это напоминание или предупреждение, которое отобразится на дисплее и позволит своевременно осуществлять профилактические работы.

Однако, чистка может потребоваться ранее, чем через 1200 часов работы, или позднее. Это зависит от качества топлива, от правильности установки дымохода и корректной эксплуатации.

ЧИСТКА	Раз в День	Раз в неделю	Раз в месяц	Раз в год	специалист	пользователь
Извлечь горелку из печи и прочистить отверстия с помощью коcherги, которая входит в поставку. Использовать пылесос для удаления золы из горелки.	*					*
Использовать пылесос для удаления золы из выемки для горелки	*					*
Достаточно несколько раз пройтись скребками (они находятся в верхней части печи) снизу вверх и в обратном направлении	*					*
Зольный ящик следует чистить по мере необходимости.		*				*
Чистка топливного бункера с помощью пылесоса должна осуществляться по мере необходимости		*				*
Пройтись пылесосом внутри камеры сгорания			*			*
Осуществите чистку двигателя вытяжки, полную чистку камеры сгорания, пеллетного резервуара, полную замену соединений там, где это необходимо, дымохода, заслонку дымовых труб...					*	
Проверка всех электронных компонентов (электронная плата, дисплей...)					*	
Проверка всех электрических компонентов (тангенциальная турбина, резистор, двигатель вытяжки, циркуляционный насос....)					*	

9.1 Общие сведения о дисплее

На дисплее отображается информация о работе печи. С помощью меню можно получать различные режимы экрана и изменять доступные настройки, в зависимости от уровня доступа.

В зависимости от режима работы данные, всплывающие на дисплее, могут иметь разное значение и отображаться в разных частях дисплея.

На рис. 4 дисплей отображает включенную или выключенную печь.



Рис. 4

На рис. 15 показано расположение сообщений на этапе установления настроек.

1. часть экрана "Valor" отображает заданные значения.
2. часть экрана "Nivel de Manú" отображает текущее меню. См. раздел Меню.

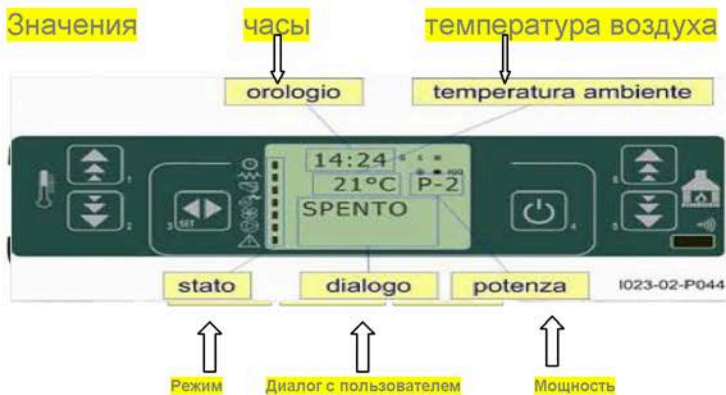

Рис. 15

На рис. 16 значение символов в левой части экрана. Если режим подсвечен, это говорит о том, что включена одна из функций.

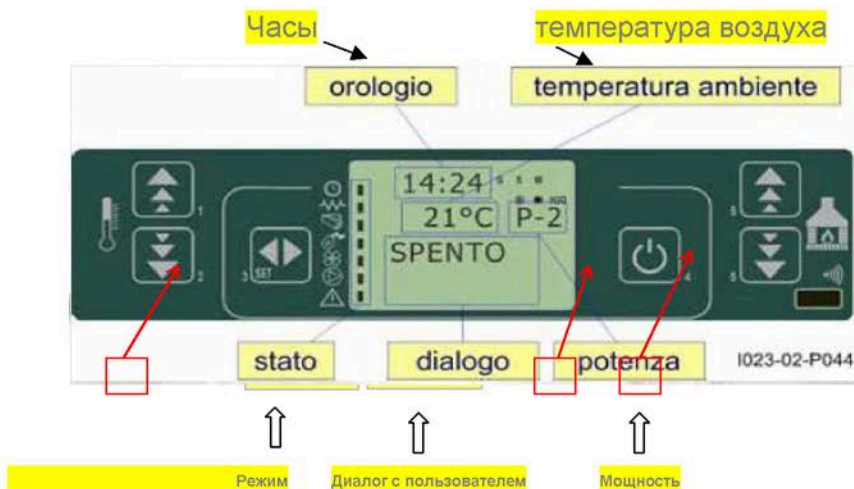

Рис. 16

9.2 Функции кнопок дисплея

Кнопка	Описание	Режим	Цель
1	Увеличить температуру	Управление программами	Перейти в другой раздел меню (перейти выше)
		Включено/выключено	Увеличить температуру внешнего термостата
2	Понизить температуру	Управление программами	Перейти в другой раздел меню (перейти ниже)
		Включено/выключено	Понизить температуру внешнего термостата
3	Меню (Set)	-	Войти в меню
		меню	Войти в последующий уровень субменю
		Управление программами	Подтвердить выбранное значение и перейти к следующему пункту меню.
4	Включено/выключено разблокировка	работа	Чтобы включить или выключить печь, нажать данную кнопку и удерживать в течение 2 секунд
		Блокировка	Разблокировать и выключить печь
		Меню/управление программами	Перейти в предыдущий уровень меню, сохранив измененные данные
5	Уменьшить мощность	Включено/выключено	Уменьшить выходную мощность печи
		Меню	Перейти в предыдущий раздел меню
		Управление программами	Вернуться к предыдущей опции подменю
6	Увеличить мощность	Включено/выключено	Увеличить выходную мощность печи
		Меню	Перейти к следующей опции меню
		Управление программами	Перейти к следующей опции субменю

9.3 Общие сведения о пульте управления

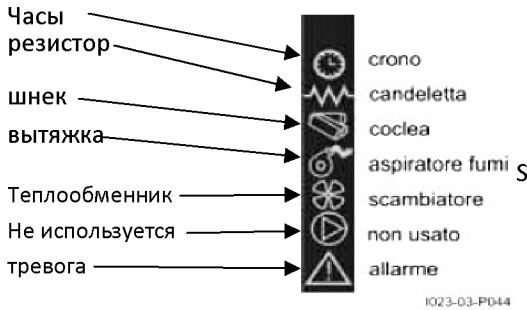
В комплектацию печи входит инфракрасный пульт управления.
Функции кнопок пульта:

Кнопка	Описание	Режим	Цель
1	Увеличить температуру	Управление программами Включено/выключено	Перейти в другой раздел меню (перейти выше) Увеличить температуру внешнего термостата
2	Понизить температуру	Управление программами Включено/выключено	Перейти в другой раздел меню (перейти ниже) Понизить температуру внешнего термостата
Одновременное нажатие 2 и 5	Меню (Set)	-	Войти в меню
		меню	Войти в последующий уровень субменю
Одновременное нажатие 1 и 6	Включено/выключено разблокировка	Управление программами	Подтвердить выбранную опцию и перейти к выбранной опции меню.
		работа	Чтобы включить или выключить печь, нажать данную кнопку и удерживать в течение 2 секунд
5	Уменьшить мощность	Блокировка	Разблокировать и выключить печь
		Меню/управление программами	Перейти в предыдущий уровень меню, сохранив измененные данные.
6	Увеличить мощность	Включено/выключено	Уменьшить выходную мощность печи
		Меню	Вернуться к предыдущей опции меню
6	Увеличить мощность	Управление программами	Вернуться к предыдущей опции субменю
		Меню	Увеличить выходную мощность печи
6	Увеличить мощность	Управление программами	Перейти к следующей опции субменю
		Меню	Перейти к следующей опции меню

ПРИМЕЧАНИЕ: с помощью пульта управления можно войти в меню, однако его опции изображены мелким шрифтом.

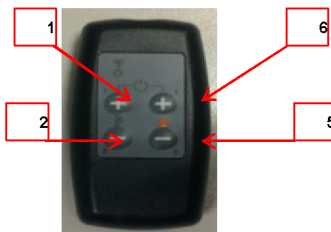

9.4 Опции меню

Войти в меню можно, нажав кнопку 3. Меню состоит из нескольких разделов и уровней, позволяющих изменять настройки и управлять режимами.

Элементы меню, позволяющие управлять режимами работы печи, защищены ключами. Изменения в эти данные может вносить только сервисная служба, т.к. это может привести к возникновению неполадок в работе печи; такие случаи не покрываются гарантией.

9.4.1 Меню пользователя

В таблице показана структура меню печи. Прилагаемая таблица показывает только опции, доступные для пользователя.

Элемент меню 01 в данной модели отсутствует

Уровень 1	Уровень 2	Уровень 3	Уровень 4	Значение
01- Вспомогательный вентилятор.				Нет функции
02 – настройка часов				
	01- День			День недели

	02- час			час
	03- минуты			минуты
	04- день			День месяца
	05- месяц			месяц
	06- год			год
03 –выбор режима	См. главу 9.3.4			
04 – выбор языка				
	01 – итальянский			Установить
	02- французский			Установить
	03- английский			Установить
	04- немецкий			Установить
05- режим ожидания				Включено/выключено
06- звуковой режим				Включено/выключено
07- начальная загрузка				Установить
08- текущий режим	Информация о текущем режиме печи			

9.4.2 Меню 1.

В данной модели печи функция «вспомогательный вентилятор» отсутствует, поэтому не выводится на дисплей.

9.4.3 Меню 2. Часы

Установите время и дату. Часы на литиевой батарееке могут работать от трех до пяти лет.



9.4.4 Меню 3. Выбор режима/программы.

ВАЖНО: прежде чем перейти к настройке режима, убедитесь, что дата и время выставлены правильно, т.к. в противном случае печь начнет работу в заданном режиме, исходя из неверно установленного времени.

В таблице описана структура меню программирования:

Уровень 1	Уровень 2	Уровень 3	Значение
03 –настройка режима			
	1- установка времени		
		01- установка времени	Включить/выключить
	2- ежедневная программа		
		01- ежедневная программа	Включить/выключить
		02- Начать 1 день	время
		03- Завершить 1 день	время
		04- начать 2 день	время
		05- завершить 2 день	время
	3- Еженедельная программа		
		01- Программа на неделю	Включить/выключить
		02- Начать программу 1	время
		03- Завершить программу 1	время
		04- Понедельник программа 1	Включить/выключить
		05- Вторник программа 1	Включить/выключить
		06- Среда программа 1	Включить/выключить
		07- четверг программа 1	Включить/выключить
		08- Пятница программа 1	Включить/выключить
		09- Суббота программа 1	Включить/выключить
		10- Воскресенье программа 1	Включить/выключить
		11- Начать программу 2	Время
		12- Завершить программ 2	Время
		13- Понедельник прог. 2	Включить/выключить
		14- Вторник прог. 2	Включить/выключить
		15- Среда прог. 2	Включить/выключить
		16- Четверг прог. 2	Включить/выключить
		17- Пятница прог. 2	Включить/выключить

	18- Суббота прог. 2	Включить/выключить
	19- Воскресенье прог.	Включить/выключить
	20- Начать прог. 3	Время
	21-Завершить прог. 3	Время
	22- Понеденик прог. 3	Включить/выключить
	23- Вторник прог. 3	Включить/выключить
	24- Среда прог. 3	Включить/выключить
	25- четверг прог. 3	Включить/выключить
	26- пятница прог. 3	Включить/выключить
	27- суббота прог. 3	Включить/выключить
	28- воскресенье прог. 3	Включить/выключить
	29- начать программу 4	Время
	30- завершить прог. 4	Время
	31- понедельник прог. 4	Включить/выключить
	32- вторник прог. 4	Включить/выключить
	33- среда прог. 4	Включить/выключить
	34- четверг прог. 4	Включить/выключить
	35- пятница прог. 4	Включить/выключить
	36- суббота прог. 4	Включить/выключить
	37-воскресенье прог. 4	Включить/выключить
	04- Программа на выходные	
	01- Программа на выходные	Включить/выключить
	02- Начать 1	Время
	03- Завершить 1	Время
	04- Начать 2	Время
	05- Завершить 2	Время

Чтобы запрограммировать печь, нужно войти в меню „один раз нажав кнопку 3 "SET", и затем нажатием кнопку 5 или 6 перейти в меню 3 «Настройка программы»



Подтвердить данную опцию, нажав кнопку н° 3 "SET". Таким образом, подтвердить, что нужно настроить программу.

Чтобы вывести на дисплей различные подменю, нужно нажать кнопки н° 5 и н° 6.

Подменю 03-01- установить время

Чтобы запрограммировать печь, нужно выйти в подменю 3-1 "habilita crono" (установить время). После нажатия кнопки № 3 "SET" всплывет следующее окно:

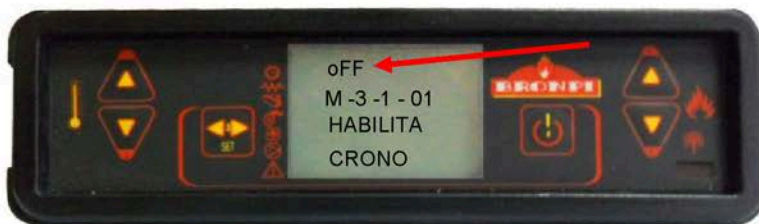

Если в верхней левой части экрана отображается слово "OFF", нажатием кнопки 1 или 2 нужно изменить его на "ON", чтобы далее выбрать одну из трех программ

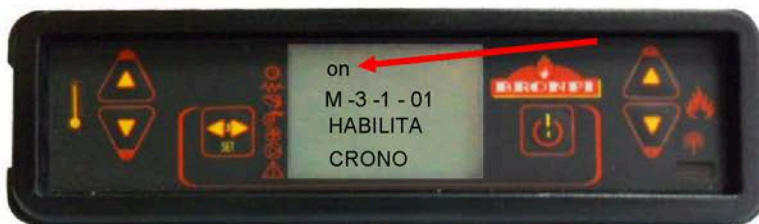

Затем нужно выбрать программу: на день, на неделю, на выходные, для этого несколько раз нажать на кнопку 5 или 6, пока не отобразится выбранная программа.

Подменю 03-02: ежедневная программа

К примеру, Вы хотите установить ежедневную программу работы печи. Тогда нужно, чтобы на экране отобразилось следующее:



одним нажатием кнопки 3 попадаем в подменю «ежедневное программирование». По умолчанию всплывает следующее окно:



Опцию "oFF" нужно поменять на "on", нажав 1или 2, подтвердив выбор ежедневной программы:



Далее нужно установить время, когда печь должна работать: время начала и окончания работы (устанавливаются 2 периода): начало 1 и конец 1, начало 2 и конец 2.

Например:

Начало работы 09:00 / завершение работы 14:30

Начало работы 20:30 / завершение работы 23:00

Далее нужно нажать кнопку n°, после чего всплывает окно:



Нажатию кнопок 1 и 2 нужно изменить значение "OFF" и установить начало первого периода работы:



Так же нужно установить время завершения работы печи в первом временном отрезке:



Установка времени начала и окончания работы на второй период осуществляется так же:





Итак, Вы установили режим работы на день (на 2 периода). Если Вы хотите установить режим работы только на один период, над опциями START 2 (начало работы 2) и STOP 2 (завершение работы 2) должно всплывать слово "OFF".

Также Вы можете установить время начала работы START 1: 08:00 и выключить вручную STOP 2 : "oFF" или

Включить вручную START 1: "oFF" и установить время выключения STOP 1: на 22:00.

Подменю 03-03- Программа на неделю

ВАЖНО: Устанавливать программу нужно очень внимательно, чтобы избежать ошибок во времени начала и завершения работы и деактивации программ.

Если Вы хотите установить режим работы печи на неделю, нужно учитывать, что можно выбрать 4 различных часа для начала работы и 4 различных часа для завершения. На каждый день недели нужно выбрать режим работы или ожидания на эти часы. Для активации программы выйдете в следующее подменю:



Нажав один раз на кнопку 3, Вы оказываетесь в подменю установки программы на неделю, по умолчанию появится окно:

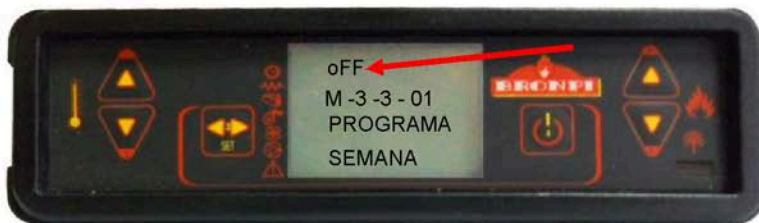

Значение "oFF" нужно поменять на "on", нажав кнопки 1 или 2, подтвердив заданный режим:



Далее нужно установить время, для этого есть четыре часа для начала работы и четыре часа для завершения:

- ПРОГРАММА 1: START 1 у STOP 1 (НАЧАЛО 1 и КОНЕЦ 1)
- ПРОГРАММА 2: START 2 у STOP 2 (НАЧАЛО 2 и КОНЕЦ 2)
- ПРОГРАММА 3: START 3 у STOP 3 (НАЧАЛО 3 и КОНЕЦ 3)
- ПРОГРАММА 4: START 4 у STOP 4. (НАЧАЛО 4 и КОНЕЦ 4)

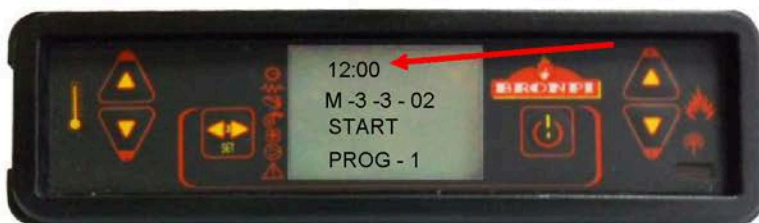

ЗАТЕМ ВЫБРАТЬ АКТИВАЦИЮ ИЛИ ОСТАНОВКУ ПРОГРАММЫ ПО ДНЯМ НЕДЕЛИ, НАПРИМЕР:

ПРОГРАММА 1: понедельник (on), вторник (on), среда (oFF), четверг (oFF), пятница (on), суббота (on) и воскресенье (oFF), где ON- включить, OFF - выключить.

ПРОГРАММА 2: понедельник (oFF), вторник (oFF), среда (on), четверг (oFF), пятница (oFF), суббота (on) и воскресенье (on), где ON- включить, OFF - выключить.

ПРОГРАММА 3: понедельник (oFF), вторник (on), среда (on), четверг (on), пятница (on), суббота (on) и воскресенье (oFF), где ON- включить, OFF – выключить.

ПРОГРАММА 4: понедельник (on), вторник (on), среда (oFF), четверг (oFF), пятница (oF), суббота (oFF) и воскресенье (on), где ON- включить, OFF – выключить.

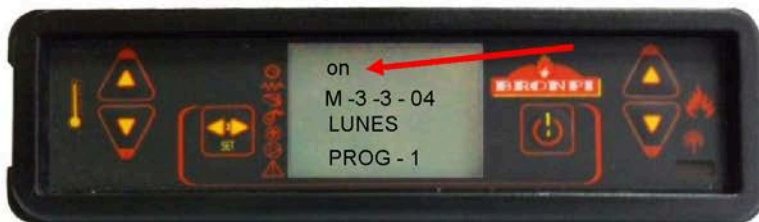

Благодаря такому программированию, можно сочетать 4 графика работы печи.

Субменю 03-04- Программа на выходные

Также как и в случае с программой на день, программу на выходные можно установить на два временных периода. Чтобы перейти к установке программы на выходные, выйдете в следующее субменю:



Нужно подтвердить выбог программы нажатием кнопки № 3 "SET", после чего появится следующее изображение на экране:



переключить "oFF" на "on":

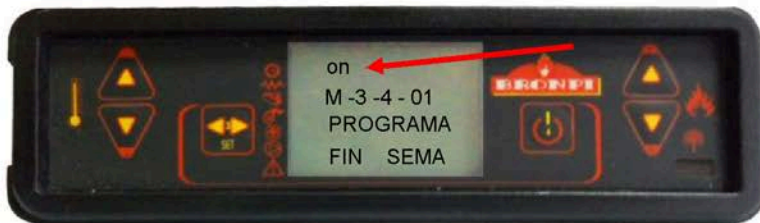

Установить время начала и завершения.

Также, как и в случае с программой на день, Если Вы хотите установить режим работы только на один период, над опциями START 2 (начало работы 2) и STOP 2 (завершение работы 2) должно всплывать слово "OFF".

Также Вы можете установить время начала работы START 1: 08:00 и выключить вручную STOP 2 : "oFF" или

Включить вручную START 1: "oFF" и установить время выключения STOP 1: на 22:00.

9.4.5 Меню 4. Выбор языка

Данное меню позволяет выбрать язык из имеющихся.

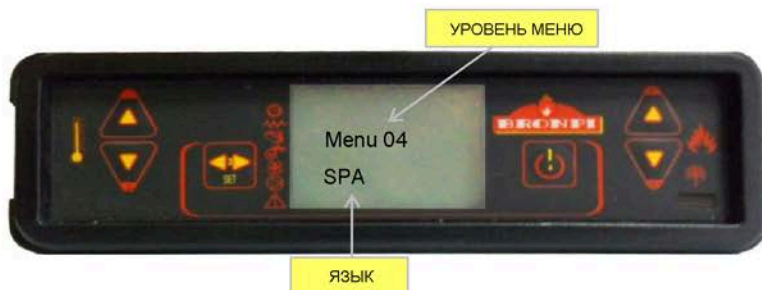

9.4.6 Меню 5. Режим ожидания

При выборе режима ожидания печь будет выключаться, когда будет достигнута температура, заданная на дисплее, плюс 4°C. Когда температура воздуха опустится ниже заданной (минус 4°C), печь автоматически включается.

В случае, если данная функция не выбрана пользователем, а она не выбрана по умолчанию, когда печь достигает заданной температуры, она будет работать в режиме «работа с возможностью регулировки».

9.4.7 Меню 6. Звуковой режим

Если подключить эту функцию, печь будет подавать звуковой сигнал в случае сбоев в работе.

9.4.8 Меню 7. Начальная загрузка топлива

Когда печь выключена и остыла, можно осуществить начальную загрузку пеллетов в течение максимум 90”.

Для начала загрузки нажать кнопку 1, для завершения – 4.



9.4.9 Меню 8 - Текущий режим печи

Данное меню сообщает текущий режим печи и подключенных устройств.

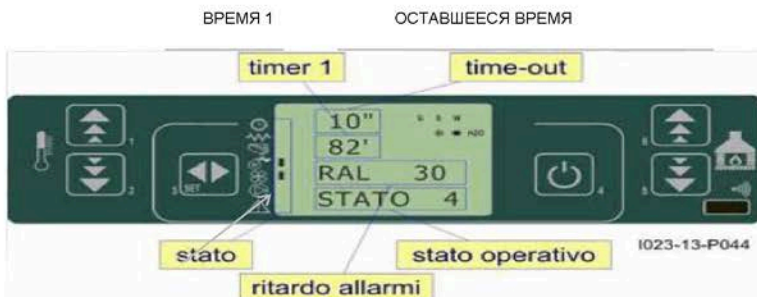

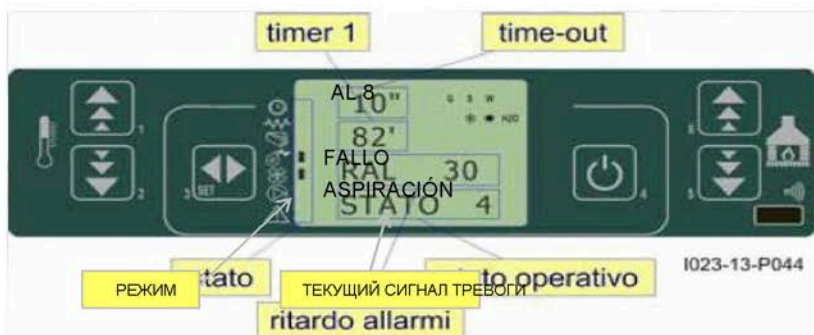

9.5 Режим пользователя

Ниже приводится описание работы и функций дисплея, установленного в воздухогрейной печи. До включения дисплей отображает информацию, указанную на рис. 17.



Рис. 17

9.5.1 Включение печи

Чтобы включить печь, нужно нажать кнопку 4 и удерживать в течение нескольких секунд. Включение отобразится на дисплее, как показано на рис. 18



Рис. 18

Максимальная продолжительность фазы зажигания 20 минут. Если по истечении этого времени пламя не загорится, печь автоматически перейдет в режим тревоги. На дисплее всплывает окно «Ошибка розжига».

9.5.2 Режим работы

Как только температура дыма достигнет заданного уровня, включится вентилятор горячего воздуха. В случае, если дополнительные вентиляторы входят в комплектацию, они также начнут работать.

По окончании фазы розжига печь переходит в режим «работа».



Рис. 19

9.5.3 Изменение заданной температуры воздуха

Чтобы изменить заданную температуру воздуха, нужно нажать кнопки 1 и 2 для повышения и понижения, соответственно. На дисплее отображается текущая температура. См. Рис. 20



Рис. 20

9.5.4 Температура воздуха достигает уровня, заданного пользователем.

Когда температура воздуха достигает уровня, заданного пользователем, или температура дыма достигает слишком высокой отметки, печь автоматически начинает работать в на минимальной мощности. См. рис 21



Рис. 21

Если выбран режим ожидания ("Modo Espera"), когда температура воздуха достигает уровня, установленного пользователем, печь автоматически выключается и переходит в режим ожидания до тех пор, пока температура воздуха не опустится ниже заданной. Как только это произойдет, печь снова включится.

9.5.5 Чистка горелки.

Во время работы печи, горелка очищается автоматически каждые 90 минут. Чистка длится 2 минуты, во время которых из горелки удаляются остатки пеллет.



9.5.6 Выключение печи

Чтобы выключить печь, нажмите на кнопку 4 и удерживайте ее несколько секунд. После выключения начинается окончательная чистка, механизм подачи пеллетов останавливается, вытяжка начинает набирать на максимальной скорости. Фаза очистки не завершится, пока печь не остынет.



9.5.7 Выключенная печь.

На рис. 22 показана информация, которая всплывет на дисплее, когда печь будет выключена.



Рис. 22

9.5.8 Повторное включение печи.

Выключенную печь можно повторно включить только по истечении периода безопасности и только когда печь остынет. При попытке несвоевременного повторного включения на дисплее отобразится следующее:



Рис. 23

9.6 Что делать, если... ?

9.6.1 Пеллеты не разжигаются

В случае, если пеллеты не разжигаются, на дисплее появится сигнал тревоги, как показано на рис. 24



Рис.24

Чтобы отключить сигнал тревоги, нажмите 4 и печь вернется в нормальный рабочий режим.

9.6.2 Отключение электричества

В случае перебоев с электричеством, печь переходит в режим окончательной очистки до тех пор, пока температура печи не понизится до надлежащего уровня. Затем печь будет находиться в режиме выключения, пока пользователь ее не включит.



9.7 Сигнализация

Если в работе оборудования возникают сбои, срабатывают электронные устройства. Они отображают неполадки, возникающие во время разных режимов работы печи.

Печь автоматически блокируется при любом сигнале тревоги. Нажатием кнопки 4 можно разблокировать печь. Как только печь остынет, ее снова можно включать.

9.7.1 Сигнал тревоги датчика температуры дыма

Сигнал срабатывает, когда датчик температуры дыма отключается или в нем появляется неисправность. Во время сигнала печь выключается.



9.7.2 Сигнал тревоги при слишком высокой температуре в дымоходе

Срабатывает, когда датчик показывает температуру выше 250° С. На дисплее появляется следующее сообщение. См. Рис. 25



Рис. 25

Во время сигнала печь выключается.

9.7.3 Сигнал тревоги при ошибке розжига

Печь подает данный сигнал, когда розжиг выполняется неправильно. На дисплее появляется сигнал как на рис. 26 и печь выключается.



Рис. 26

9.7.4 Сигнал выключения в режиме работы

Если в ходе работы печи гаснет пламя и температура дыма опускается ниже допустимого минимума, срабатывает сигнал тревоги, на дисплее всплывает окно, как показано ниже, и печь выключается.



Рис.27

9.7.5 Тревога в случае сбоя в работе вентилятора вытяжки.

Сигнал срабатывает, если в работе вентилятора вытяжки возникли сбои. Печь останавливает свою работу, на дисплее появляется сообщение, как показано на рис. 29, а затем печь выключается.

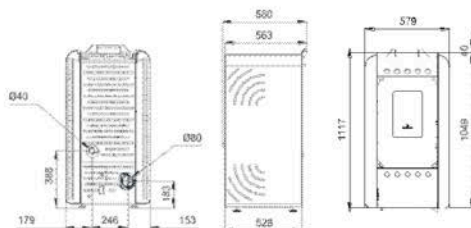

Fig. 28

Код сигнала	Сообщение на дисплее	Описание	Устранение
AL 1	BLACK OUT	Временное отключение электричества	Нажать кнопку «4» и удерживать в течение нескольких секунд, пока не закончится очистка. Печь вернется в режим выключения.
AL 2	SONDA HUMOS	Неполадки в работе датчика температуры дыма	Проверить подключение датчика или заменить его.
AL 3	TEMP. HUMOS	Температура в дымоходе выше 270° C.	Проверить подачу пеллетов и/или скорость вытяжки. Удостовериться в правильности выбора топлива.
AL 4	EXTRACTOR AVERIADO	Не работает вытяжка	Проверить подключение вытяжки или заменить ее.
AL 5	FALLO ENCENDIDO	Ошибка розжига (пеллеты не попадают в камеру сгорания или не горят)	Проверить работу редукторного двигателя и резистора, а также шнека. Удостовериться в том, что в бункере есть топливо.
AL 6	NO PELLET	В топливном резервуаре нет пеллетов или они не попадают в горелку	Заполнить бункер топливом. Проверить работу шнека. Удостовериться в правильности выбора топлива, в том, что оно не сжалось. Очистить дно топливного бункера
AL 7	ALARMA TERMICA	Ошибка в работе термостата безопасности топлива	Вручную перезапустить термостат. Выяснить причину повышения температуры, которая привела к перегреву (высыпание топлива, слишком высокая температура горения, вид топлива)
AL 8	DEPRESION	Не работает камера сгорания	Проверить герметичность камеры: дверцы, швы и т.д. убедиться в правильности установки дымохода (большое количество горизонтальных участков, коленей и т.д.) Возможно забивание топливом окна подачи.
AL 9	FALTA DE FLUJO	Недостаточный поток первичного воздуха или неправильная установка устройства подачи	Проверить поступление первичного воздуха. Проверить правильность подключения устройства подачи (излишнее количество горизонтальных участков, коленей, загрязнение и т.д.)
AL	FLUJOMETRO SUCIO	Загрязнение датчика воздушного потока	Почистить датчик для получения точных показаний
AL	FALLO FLUJOMETRO	Неполадки в работе датчика воздушного потока	Заменить датчик
AL b	SINFIN ERROR	Непрекращающееся вращение механизма подачи пеллетов	Проверить подключение механизма подачи топлива

10 Размеры

Модель Amanda





- Модель Dalia

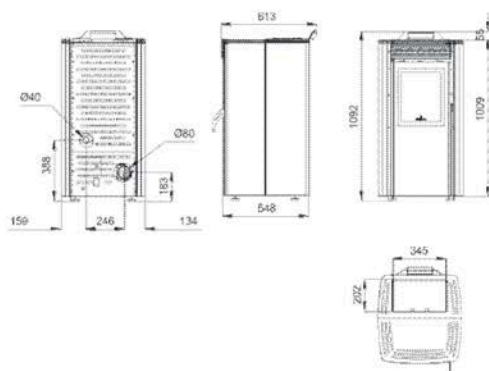

- Модель Celina

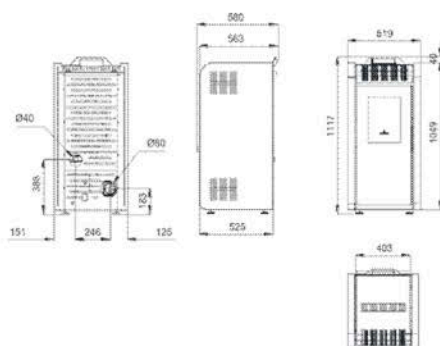

- Модель Dama

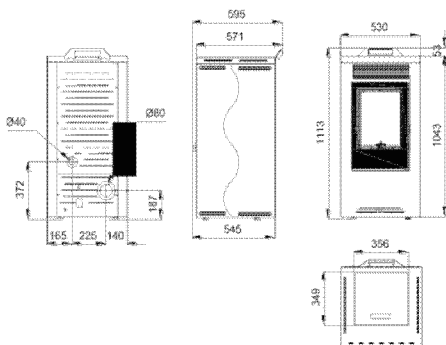

- Модель Leticia

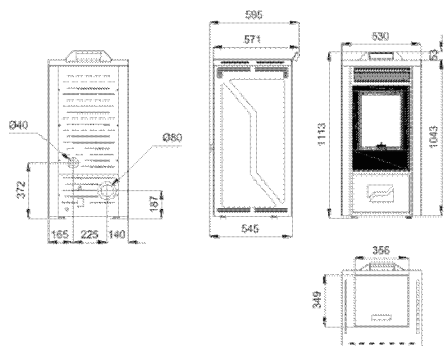

- Модель Reuna

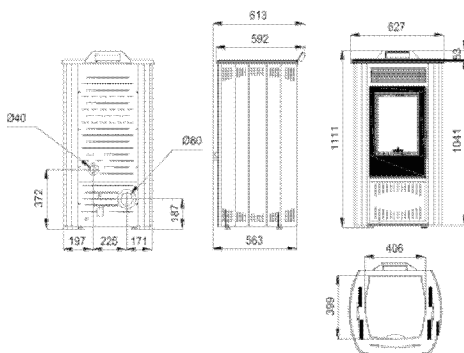

- Модель Reyna-C

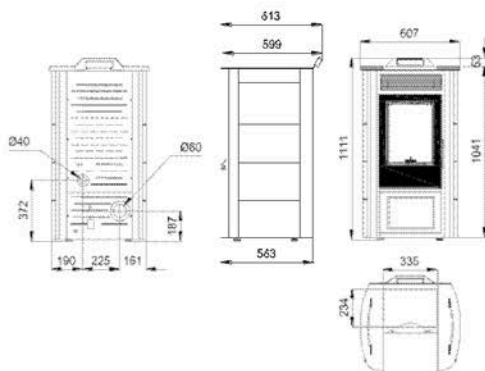

- Модель Princesa

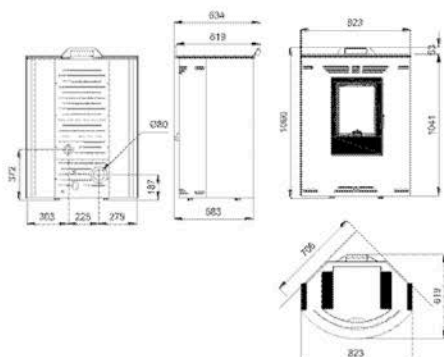

При возникновении вопросов обращаться к
дистрибьютору
dond III adq Jirido